

JAY

Кабинет руководителя "JAY"

Основные цвета: Дуб Каньон, Дуб Бофорд,
Орех Мокко, Ясень белый

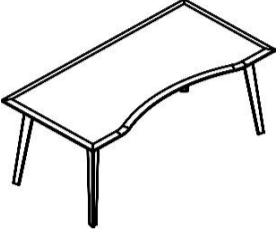
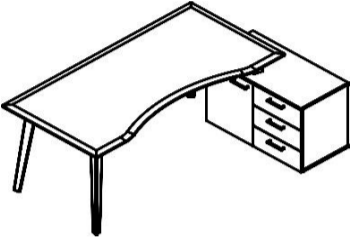
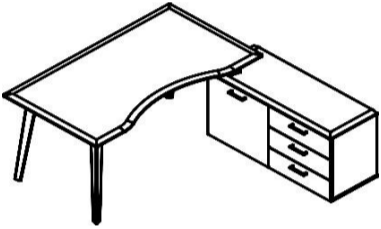
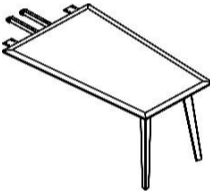
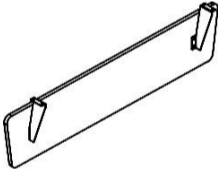
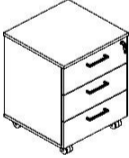
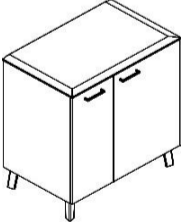

Регион: Москва / Санкт-Петербург

Цены в рублях на 10.03.2025

Изображение	Артикул	Габаритные размеры	Описание	Вес (кг)	Объем (м.куб.)	Цена
Столы руководителя						
	JST 1690	1600x900x750	Столешница эргономичная из одностороннего МДФ т. 19мм в пленке ПВХ с фрезеровкой по периметру. Комплектуется металлическими опорами треугольно-конической формы с толщиной металла 2.5мм и траверсами рамочного соединения т.1.5мм, пластины траверс т.2мм, цвет опор - Антрацит.	43,80	0,225	39 851,00
	JST 1890	1800x900x750		46,40	0,232	42 354,20
	JST 2090	2000x900x750		50,00	0,239	45 073,00
	JCT 1813 (L/R)	1800x1300x750	Столешница эргономичная из одностороннего МДФ т. 19мм в пленке ПВХ с фрезеровкой по периметру. Комплектуется приставной тумбой и металлическими опорами треугольно-конической формы с толщиной металла 2.5мм и траверсами рамочного соединения т.1.5мм, пластины траверс т.2мм, цвет опор - Антрацит. Тумба универсальная, полностью из ЛДСП, имеет две секции: секция с полкой и глухой дверью, секция с 3-мя ящиками-фолдингами.	41,50	0,225	49 712,60
	JCT 2013 (L/R)	2000x1300x750		44,10	0,232	52 215,80
	JCT 1818 (L/R)	1800x1800x750	Столешница эргономичная из одностороннего МДФ т. 19мм в пленке ПВХ с фрезеровкой по периметру. Комплектуется приставной тумбой и металлическими опорами треугольно-конической формы с толщиной металла 2.5мм и траверсами рамочного соединения т.1.5мм, пластины траверс т.2мм, цвет опор - Антрацит. Тумба универсальная, каркас из ЛДСП, топ из МДФ пленке ПВХ с фрезеровкой по периметру. Тумба имеет две секции: секция с полкой и глухой дверью, секция с 3-мя ящиками-фолдингами.	37,80	0,325	59 116,40
	JCT 2018 (L/R)	2000x1800x750		40,00	0,332	61 619,60
Брифинг-приставки						
	JB 1297	1200x900/700x750	Столешница трапециевидная из одностороннего МДФ т. 19мм в пленке ПВХ с фрезеровкой по периметру. Комплектуется металлическими опорами треугольно-конической формы с толщиной металла 2.5мм и траверсами рамочного соединения т.1.5мм, пластины траверс т.2мм, цвет опор - Антрацит.	28,70	0,107	29 859,20
	JB 1497	1400x900/700x750		33,30	0,115	31 689,00
Фронтальная панель						
	JDST 1130	1100x18x300	Панель из ЛДСП т. 18мм, кромка ПВХ т. 1мм. Изготавливается в цветах Дуб Каньон, Дуб Бофорд, Орех Мокко, Ясень белый, Антрацит. Комплектуется металлическими кронштейнами в цвете Антрацит.	5,10	0,015	4 382,00
	JDST 1330	1300x18x300		5,60	0,017	4 550,00
	JDST 1530	1500x18x300		6,60	0,019	4 719,40
Тумбы						
	JMC 3D.1A	465x450x627,5	Тумба мобильная из ЛДСП т. 18мм. Ящики-фолдинги разборные, размер 400x399x100. Комплектуется центральным замком.	25,00	0,046	10 959,20
	JGR 8655	850x550x940	Каркас тумбы из ЛДСП т. 18мм, цвет - Антрацит. Комплектуется дверьми из ЛДСП т.18мм; ручками-скобами черного цвета и топом из МДФ т. 19мм в пленке ПВХ с фрезеровкой. Каркас фригобара комплектуется фигурными металлическими опорами, высота опор - 150мм, цвет - Антрацит. Тумба состоит из 2-х секций: секция под холодильник и выдвижная секция под бокалы и напитки.	44,30	0,080	26 518,80

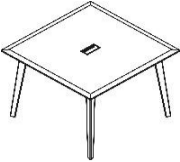
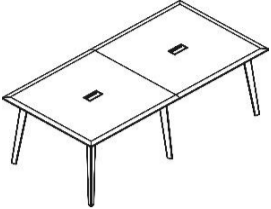
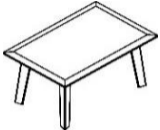
Столы для заседаний

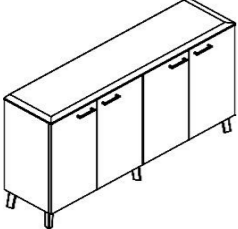
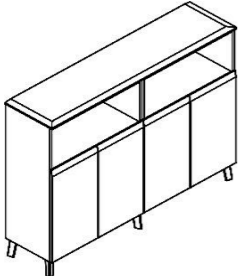
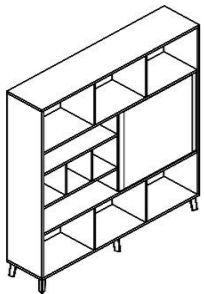
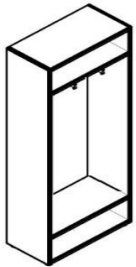
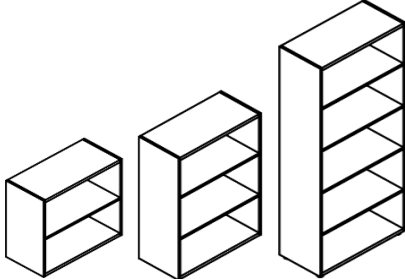
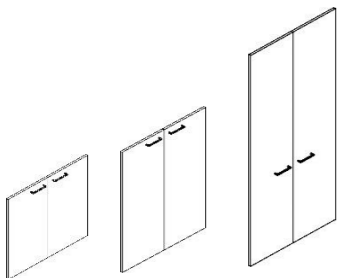
	ЖСТ 1111	1100x1100x750	Столешница из одностороннего МДФ т. 19мм в пленке ПВХ с фрезеровкой по периметру. Комплектуется металлическими опорами треугольно-конической формы с толщиной металла 2.5мм и траверсами рамочного соединения т.1.5мм, пластины траверс т.2мм, цвет опор - Антрацит. Столешница комплектуется прямоугольной заглушкой под кабель-канал.	38,40	0,227	42 833,00
	ЖСТ 2211	2200x1100x750	Столешница из одностороннего МДФ т. 19мм в пленке ПВХ с фрезеровкой по периметру. Комплектуется металлическими опорами треугольно-конической формы с толщиной металла 2.5мм и траверсами рамочного соединения т.1.5мм, пластины траверс т.2мм, цвет опор - Антрацит. Столешница комплектуется прямоугольными заглушками под кабель-канал.	69,50	0,359	74 421,20
Стол журнальный						
	ЖСТ 9060	900x600x450	Столешница из одностороннего МДФ т. 19мм в пленке ПВХ с фрезеровкой по периметру. Комплектуется металлическими опорами треугольно-конической формы с толщиной металла 2.5мм и траверсами рамочного соединения т.1.5мм, пластины траверс т.2мм, цвет опор - Антрацит.	19,90	0,066	26 150,60

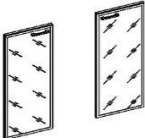
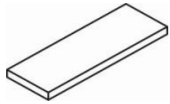
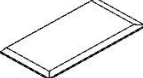
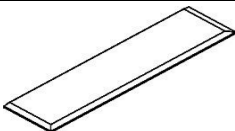
Изображение	Артикул	Габаритные размеры	Описание	Вес (кг)	Объем (м.куб.)	Цена
Греденции						
	JLGR 1745	1706x452x938	Каркас греденции из ЛДСП т.18мм, цвет - Антрацит. Двери из ЛДСП т.18мм. Комплектуется ручками-скобами черного цвета и топом из МДФ т. 19мм в пленке ПВХ с фрезеровкой. Внутри каркаса расположены полки. Каркас греденции комплектуется фигурными металлическими опорами, высота опор - 150мм, цвет - Антрацит.	81,30	0,188	43 871,80
	JMGR 1745	1706x452x1305	Каркас греденции из ЛДСП т.18мм, цвет - Антрацит. Двери и топ из МДФ т. 19мм в пленке ПВХ с фрезеровкой. Внутри каркаса расположены полки. Каркас греденции комплектуется фигурными металлическими опорами, высота опор - 150мм, цвет - Антрацит.	91,50	0,238	52 862,60
Шкаф со слайд-дверью						
	JHC 1840	1800x400x1950	Стеллаж из ЛДСП т.22 и 18мм, кромка ПВХ т. 2мм и 1мм, цвет - Антрацит. Задняя стенка из ЛДСП т.18мм. Стеллаж комплектуется слайд-дверью из МДФ т. 19мм в пленке ПВХ с фрезеровкой и фигурными металлическими опорами, высота опор - 150мм, цвет - Антрацит.	158,50	0,133	58 835,00
Каркас гардероба						
	TCW 85-1	850x430x1930	Корпус выполнен из ЛДСП толщиной 18мм, цвет - Антрацит. Задняя стенка из ХДФ т.3,2мм. Комплектуется двумя выдвижными штангами.	41,85	0,076	11 782,40
Шкафы						
	THC 85	850x430x1930	Корпуса шкафов из ЛДСП т. 18мм, цвет - Антрацит. Задняя стенка из ХДФ т.3,2мм. Комплектуется регулируемыми опорами.	40,70	0,097	12 860,40
	TMC 85	850x430x1165		31,30	0,063	8 547,00
	TLC 85	850x430x795		23,00	0,040	6 132,00
Двери						
	JHD 42-2	846x18x1900	Двери из ЛДСП т. 18мм, кромка ПВХ т. 2мм. по периметру. Ручка-скоба, цвет - черный.	21,60	0,050	7 147,00
	JMD 42-2	846x18x1132		13,60	0,022	4 765,60
	JLD 42-2	846x18x765		9,90	0,030	3 651,20
	XGD 42	1132x4x422	Стекло т. 4мм., Цвет - бронза тонированное.	6,10	0,005	2 335,20
	XGD 42-F	200x5x265	Комплект фурнитуры для стеклянной двери, цвет ручки, заглушки петли - черный.	0,20	0,001	788,20
	XMRG 42-1 (L/R)	1132x22x420	Рамка металлическая, цвет - черный. Стекло т.4мм. - тонированное бронза серое. Ручка-скоба, цвет черный. Комплект фурнитуры в упаковке.	6,00	0,015	8 534,40
	2_B521, 2_XGD 42	1190x476x40	Ящик - тара из ЛДСП, для перевозки стеклянных дверей XGD 42	8,00	0,023	1 160,60
Топы						
	JTP 85	856x452x19	Из МДФ т. 19мм в пленке ПВХ с фрезеровкой, цвет - Дуб каньон, Дуб Бофорд.	6,00	0,013	3 206,00
	JTP 170	1706x452x19		12,00	0,028	6 245,40

JAY

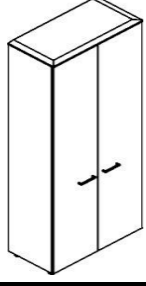
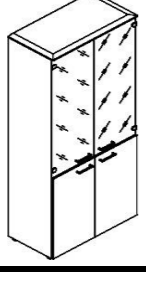
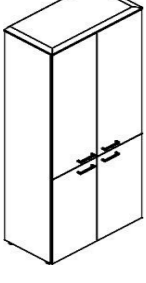
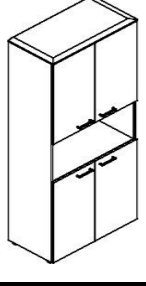
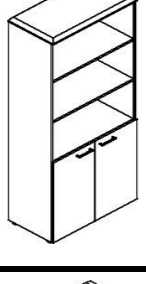
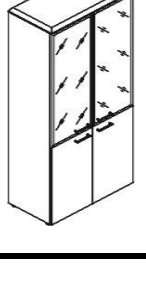
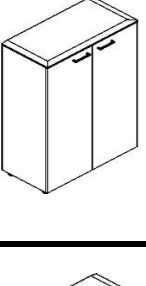
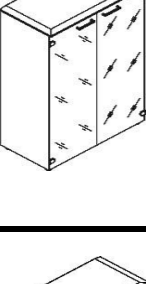
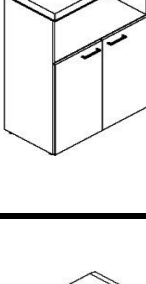
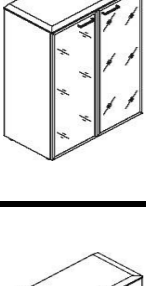
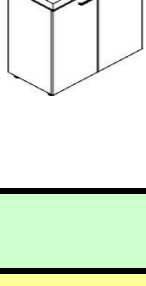
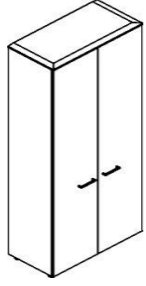
Двери:		дверь низкая	Стёкла:								
		дверь средняя									
		дверь высокая									
Шкафы широкие											
Название	Изображение	Артикул	Кол.	Состоит							
				Стеллаж	кол.	Дверь	кол.	Стекло+фурнитура	кол.	Топ	кол.
Шкаф с глухими дверьми		JHC 85.1	1	THC 85	1	JHD 42-2	1			JTP 85	1
Шкаф комбинированный		JHC 85.2	1	THC 85	1	JLD 42-2	1	XGD 42 + XGD 42-F	2	JTP 85	1
Шкаф с глухими средними и малыми дверьми		JHC 85.3	1	THC 85	1	JMD 42-2	1			JTP 85	1
						JLD 42-2	1				
Шкаф с 2-мя комплектами глухих малых дверей		JHC 85.4	1	THC 85	1	JLD 42-2	2			JTP 85	1
Шкаф с 1 комплектом глухих малых дверей		JHC 85.5	1	THC 85	1	JLD 42-2	1			JTP 85	1
Шкаф комбинированный с дверьми в металлической рамке		JHC 85.7	1	THC 85	1	JLD 42-2	1	XMRG 42-1 (L/R)	2	JTP 85	1
Шкаф с глухими средними дверьми		JMC 85.1	1	TMC 85	1	JMD 42-2	1			JTP 85	1
Шкаф со стеклянными дверьми		JMC 85.2	1	TMC 85	1			XGD 42 + XGD 42-F	2	JTP 85	1
Шкаф с глухими малыми дверьми		JMC 85.3	1	TMC 85	1	JLD 42-2	1			JTP 85	1
Шкаф комбинированный с дверьми в металлической рамке		JMC 85.7	1	TMC 85	1			XMRG 42-1 (L/R)	2	JTP 85	1
Шкаф с глухими малыми дверьми		JLC 85.1	1	TLC 85	1	JLD 42-2	1			JTP 85	1
Гардероб											
Название	Изображение	Артикул	Кол.	Состоит							
				Стеллаж	кол.	Дверь	кол.	Стекло+фурнитура	кол.	Топ	кол.
Гардероб		JCW 85.1	1	TCW 85	1	JHD 42-2	1			JTP 85	1
Топы											
				Состоит							

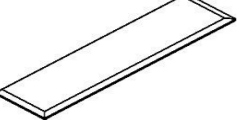
Название	Изображение	Артикул	Кол.	Топ						
Топ		JTP 85	1	JTP 85						
Топ		JTP 170	1	JTP 170						

Цена
23 213,40
25 964,40
24 483,20
23 368,80
19 717,60
36 786,40
16 518,60
17 999,80
15 404,20
28 821,80
12 989,20
Цена
22 135,40

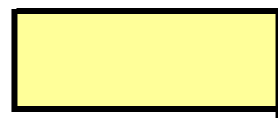

3 206,00



6 245,40

Комбинации элементов

Кабинет руководителя JAY

Комбинация №1

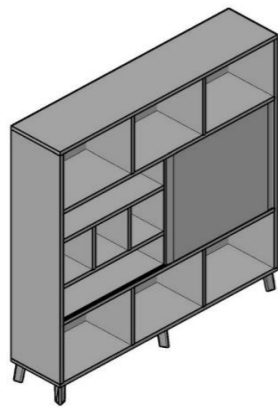

Цена: 142 739,80

Наименование/Артикул

Цена

Стол руководителя JCT 2013 (R)	52 215,80
Брифинг-приставка JB 1497	31 689,00
Шкаф со слайд-дверью JHC 1840	58 835,00

Кабинет руководителя JAY

Комбинация №2

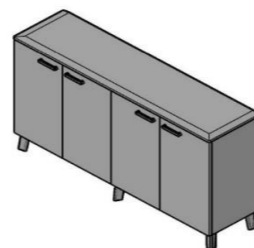
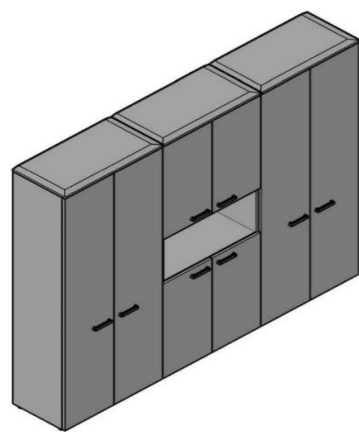

Цена: 195 762,00

Наименование/Артикул

Цена

Стол руководителя JST 1890	42 354,20
Брифинг-приставка JB 1297	29 859,20
Тумба мобильная JMC 3D.1A	10 959,20
Греденция JLGR 1745	43 871,80
Гардероб JCW 85.1	22 135,40
Шкаф высокий JHC 85.1	23 213,40
Шкаф высокий JHC 85.4	23 368,80

Кабинет руководителя JAY

Комбинация №3

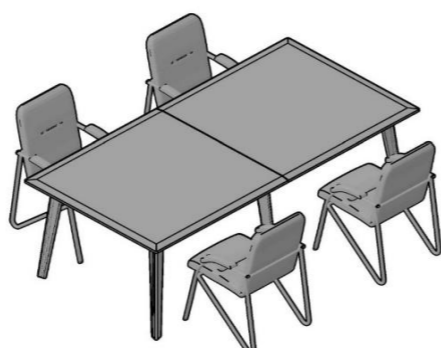
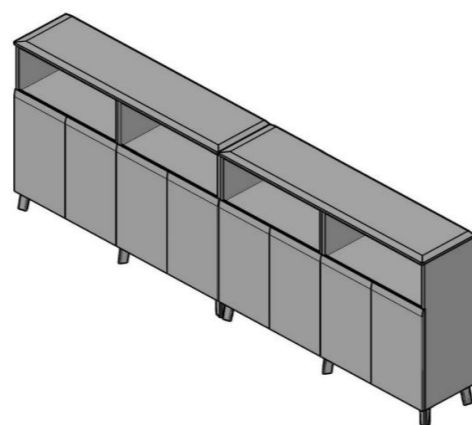

Цена: 229 859,00

Наименование/Артикул

Цена

Стол руководителя JCT 1813 (L)	49 712,60
Греденция JMGR 1745	52 862,60
Греденция JMGR 1745	52 862,60
Конференц-стол JCT 2211	74 421,20