

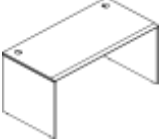

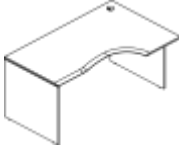







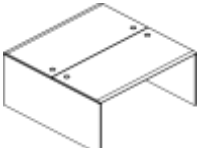
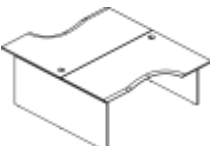
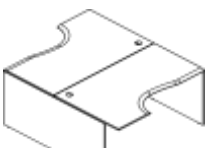
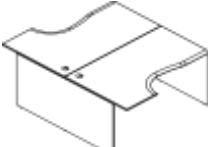

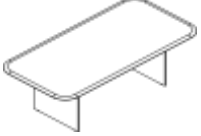







# WAVE







## Мебель для персонала "WAVE"



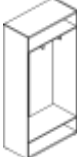
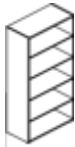



Основные цвета: Дуб Сонома, Дуб Сонома/Легно темный, Бук Туара

Цены в рублях на 1.02.2021

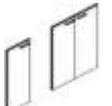
Картинка	Артикул	Габаритные размеры	Описание	Вес (кг)	Объем (м.куб.)	Цена
<b>Столы письменные</b>						
	WST 127	1200x700x750	Столешница выполнена из МДФ т.19мм в пленке ПВХ с фрезеровкой со стороны сидящего. Опоры и царга из ЛДСП т.18мм с кромкой ПВХ т.2мм.	32,0	0,064	8 379,00
	WST 147	1400x700x750		35,0	0,071	9 354,00
	WST 167	1600x700x750		38,0	0,078	10 327,50
	WCET 149 (L/R)	1400x900x750	Столешница выполнена из МДФ т.19мм в пленке ПВХ с фрезеровкой со стороны сидящего. Опоры и царга из ЛДСП т.18мм с кромкой ПВХ т.2мм.	39,0	0,081	10 974,00
	WCET 169 (L/R)	1600x900x750		43,0	0,089	12 189,00
<b>Стол руководителя</b>						
	WET 169	1600x867x750	Столешница выполнена из МДФ т.19мм в пленке ПВХ с фрезеровкой со стороны сидящего. Опоры и царга из ЛДСП т.18мм с кромкой ПВХ т.2мм.	42,0	0,087	11 956,50
<b>Столы двойные (2-х местная рабочая станция)</b>						
	W2ST 127	1200x1406x750	Столешница выполнена из МДФ т.19мм в пленке ПВХ с фрезеровкой со стороны сидящего. Опоры и царга из ЛДСП т.18мм с кромкой ПВХ т.2мм.	63,0	0,127	16 138,50
	W2ST 147	1400x1406x750		69,0	0,141	18 088,50
	W2ST 167	1600x1406x750		75,0	0,155	20 035,50
	W2CET 149.1	1400x1806x750	Столешница выполнена из МДФ т.19мм в пленке ПВХ с фрезеровкой со стороны сидящего. Опоры и царга из ЛДСП т.18мм с кромкой ПВХ т.2мм.	77,0	0,161	21 328,50
	W2CET 169.1	1600x1806x750		85,0	0,177	23 758,50
	W2CET 149.2	1400x1806x750	Столешница выполнена из МДФ т.19мм в пленке ПВХ с фрезеровкой со стороны сидящего. Опоры и царга из ЛДСП т.18мм с кромкой ПВХ т.2мм.	77,0	0,161	21 328,50
	W2CET 169.2	1600x1806x750		85,0	0,177	23 758,50
	W2CET 149.3	1400x1806x750	Столешница выполнена из МДФ т.19мм в пленке ПВХ с фрезеровкой со стороны сидящего. Опоры и царга из ЛДСП т.18мм с кромкой ПВХ т.2мм.	77,0	0,161	21 328,50
	W2CET 169.3	1600x1806x750		85,0	0,177	23 758,50
<b>Конференц-столы</b>						
	WRT 110	D1100x750	Столешница выполнена из МДФ т.19мм в пленке ПВХ с фрезеровкой. Комплектуется опорами ВТ-710.1	31,0	0,111	12 687,00
	WOST 220	2200x1100x750	Столешница выполнена из МДФ т.19мм в пленке ПВХ с фрезеровкой. Каркас стола из ЛДСП т.18мм.	59,0	0,123	17 943,00

Картинка	Артикул	Габаритные размеры	Описание	Вес (кг)	Объем (м.куб.)	Цена
<b>Тумбы мобильные</b>						
	WMC-3D	465x450x628	Топ из фрезерованного МДФ т.19мм в пленке ПВХ. Каркас из ЛДСП т.18мм., ящик-фолдинг. Комплектуется центральным замком.	28,5	0,044	7 888,50
	XMC-2D*	465x465x504	Тумба с подушкой. Расцветка подушек - синий, красный, зеленый. Тумба как дополнительное сидячее место.	17,0	0,049	6 343,50
<b>Тумбы приставные</b>						
	WLC-4D.1	465x450x750	Топ из фрезерованного МДФ т.19мм в пленке ПВХ. Каркас из ЛДСП т.18мм., ящик-фолдинг. Комплектуется центральным замком.	33,9	0,059	9 003,00
	WLC-4D.2	700x450x750	Топ из фрезерованного МДФ т.19мм в пленке ПВХ. Каркас из ЛДСП т.18мм., ящик-фолдинг. Комплектуется центральным замком.	36,4	0,063	9 811,50
<b>Тумба под оргтехнику</b>						
	WPS 806	854x600x694	Топ из фрезерованного МДФ т.19мм в пленке ПВХ. Каркас из ЛДСП т.18мм. За дверью одна полка.	48,5	0,089	9 964,50
<b>Тумбы с выдвижной секцией</b>						
	WDMS 720	430x720x1158	Топ из фрезерованного МДФ т.19мм в пленке ПВХ. Каркас из ЛДСП т.18мм.	56,0	0,137	11 637,00
<b>Приставки к письменным столам</b>						
	WB 127	1200x700x750	Столешница брифинга из фрезерованного МДФ т.19мм в пленке ПВХ. Клиплектуется опорой ВТ-710.1. и металлическими пластинами. Только для стола руководителя WET 169.	16,5	0,043	6 432,00
	WKD 706	700x600x750	Столешница брифинга из фрезерованного МДФ т.19мм в пленке ПВХ. Клиплектуется опорой ВТ-710.1. и металлическими пластинами. Для расширения столов.	9,5	0,030	3 867,00
	WKD 906	900x600x750	Столешница брифинга из фрезерованного МДФ т.19мм в пленке ПВХ. Клиплектуется опорой ВТ-710.1. и металлическими пластинами. Для соединения эргономичных столов.	11,5	0,030	4 599,00
	WKD 146	1406x600x750	Столешница брифинга из фрезерованного МДФ т.19мм в пленке ПВХ. Клиплектуется опорой ВТ-710.1. и металлическими пластинами. Для рабочих станций с экранами.	16,5	0,044	6 448,50
	WKD 166	1606x600x750		18,5	0,074	7 179,00
	WKD 700	700x700x750	Столешница брифинга из фрезерованного МДФ т.19мм в пленке ПВХ. Клиплектуется опорой ВТ-710.1. и металлическими пластинами.	11,0	0,032	4 459,50
<b>Полка выдвижная под клавиатуру</b>						
	XSK 580*	608x350x77	Из ЛДСП т. 18мм., комплектуется подвесными направляющими.	3,9	0,009	1 104,00
<b>Подставка под системный блок</b>						
	XSS 500***	300x500x180	Из ЛДСП т. 18, 25 мм. Комплектуется колесной опорой.	2,9	0,037	987,00
<b>Экраны</b>						
	XBP 123	1200x18x350	Из ЛДСП т. 18мм., кромка ПВХ т. 2мм.по периметру. Комплектуется кронштейнами.	6,84	0,017	2 929,50
	XBP 143	1400x18x350		7,26	0,02	3 142,50
	XBP 163	1600x18x350		8,64	0,022	3 355,50
	XBL 653	650x18x350	Из ЛДСП т. 18мм., кромка ПВХ т. 2мм.по периметру. Комплектуется кронштейнами.	3,75	0,01	2 314,50
	XFP 123	1200x18x340	Экран в ткани. Цвет ткани - синий, зеленый, красный. Экран комплектуется кронштейнами.	4,97	0,017	3 250,50
	XFP 143	1400x18x340		5,73	0,02	3 496,50
	XFP 163	1600x18x340		6,49	0,022	3 742,50











Картинка	Артикул	Габаритные размеры	Описание	Вес (кг)	Объем (м.куб.)	Цена
<b>Каркас гардероба</b>						
	<b>XCW 85-1</b>	<b>850x410x1930</b>	Каркас гардероба из ЛДСП т.18мм, полки - ЛДСП т. 25мм, задняя стенка из ХДФ т.3,2мм. Каркас комплектуется 2-мя выдвигаемыми штангами	<b>43,0</b>	<b>0,086</b>	<b>7 195,50</b>
	<b>XCWS 85-1</b>	<b>850x410x1930</b>	Каркас гардероба из ЛДСП т.18мм, полки - ЛДСП т. 25мм, задняя стенка из ЛДСП т.18мм. Каркас комплектуется 2-мя выдвигаемыми штангами	<b>58,0</b>	<b>0,105</b>	<b>8 751,00</b>
<b>Каркасы шкафов</b>						
	<b>ХНС 85</b>	<b>850x410x1930</b>	Каркас из ЛДСП т. 18мм., полки из ЛДСП т. 25мм, кромки меламиновые. Задняя стенка ХДФ т. 3,2мм.	<b>50</b>	<b>0,101</b>	<b>7 914,00</b>
	<b>ХНС 85</b>	<b>850x410x1930</b>	Каркас из ЛДСП т. 18мм., полки из ЛДСП т. 25 мм, кромки меламиновые. Задняя стенка ЛДСП толщиной 18мм.	<b>66,0</b>	<b>0,12</b>	<b>9 703,50</b>
	<b>ХМС 85</b>	<b>850x410x1165</b>	Каркас из ЛДСП т. 18мм., полки из ЛДСП т. 25мм, кромки меламиновые. Задняя стенка ХДФ т. 3,2мм.	<b>33,5</b>	<b>0,07</b>	<b>5 416,50</b>
	<b>ХМС 85</b>	<b>850x410x1165</b>	Каркас из ЛДСП т. 18мм., полки из ЛДСП т. 25 мм, кромки меламиновые. Задняя стенка ЛДСП толщиной 18мм.	<b>43,0</b>	<b>0,076</b>	<b>6 427,50</b>
	<b>ХЛС 85</b>	<b>850x410x795</b>	Каркас из ЛДСП т. 18мм., полки из ЛДСП т. 25мм, кромки меламиновые. Задняя стенка ХДФ т. 3,2мм.	<b>25</b>	<b>0,049</b>	<b>3 837,00</b>
	<b>ХЛС 85</b>	<b>850x410x795</b>	Каркас из ЛДСП т. 18мм., полки из ЛДСП т. 25 мм, кромки меламиновые. Задняя стенка ЛДСП толщиной 18мм.	<b>31</b>	<b>0,056</b>	<b>4 831,50</b>
	<b>ХНС 42</b>	<b>425x410x1930</b>	Каркас из ЛДСП т. 18мм., полки из ЛДСП т. 25мм, кромки меламиновые. Задняя стенка ХДФ т. 3,2мм.	<b>34,5</b>	<b>0,086</b>	<b>6 039,00</b>
	<b>ХНС 42</b>	<b>425x410x1930</b>	Каркас из ЛДСП т. 18мм., полки из ЛДСП т. 25 мм, кромки меламиновые. Задняя стенка ЛДСП толщиной 18мм.	<b>42,0</b>	<b>0,086</b>	<b>6 765,00</b>
	<b>ХМС 42</b>	<b>425x410x1165</b>	Каркас из ЛДСП т. 18мм., полки из ЛДСП т. 25мм, кромки меламиновые. Задняя стенка ХДФ т. 3,2мм.	<b>22,5</b>	<b>0,054</b>	<b>3 858,00</b>
	<b>ХМС 42</b>	<b>425x410x1165</b>	Каркас из ЛДСП т. 18мм., полки из ЛДСП т. 25 мм, кромки меламиновые. Задняя стенка ЛДСП толщиной 18мм.	<b>26,0</b>	<b>0,052</b>	<b>4 339,50</b>
	<b>ХЛС 42</b>	<b>425x410x795</b>	Каркас из ЛДСП т. 18мм., полки из ЛДСП т. 25мм, кромки меламиновые. Задняя стенка ХДФ т. 3,2мм.	<b>16,6</b>	<b>0,04</b>	<b>2 752,50</b>
	<b>ХЛС 42</b>	<b>425x410x795</b>	Каркас из ЛДСП т. 18мм., полки из ЛДСП т. 25 мм, кромки меламиновые. Задняя стенка ЛДСП толщиной 18мм.	<b>19</b>	<b>0,037</b>	<b>3 117,00</b>

<b>Двери</b>						
	XLD 42-1 (L/R)	422x18x765	Из ЛДСП т. 18мм., кромка ПВХ т. 2мм. по периметру. Ручка-скоба, цвет алюминий.	4,95	0,011	1 416,00
	XLD 42-2	846x18x765		9,9	0,017	2 652,00
	XMD 42-1	422x18x1132	Из ЛДСП т. 18мм., кромка ПВХ т. 2мм. по периметру. Ручка-скоба, цвет алюминий.	6,8	0,016	1 846,50
	XMD 42-2	846x18x1132		13,6	0,024	3 465,00
	XHD 42-1	422x18x1900	Из ЛДСП т. 18мм., кромка ПВХ т. 2мм. по периметру. Ручка-скоба, цвет алюминий.	10,8	0,026	2 755,50
	XHD 42-2	846x18x1900		21,6	0,043	5 196,00
<b>Двери стеклянные</b>						
	XGD 42	1132x422x4	Стекло т. 4мм., - бронза тонированное.	6,1	0,002	1 584,00
	XGD 42-F	200x265x5	Комплект фурнитуры для стеклянной двери.	0,2	0,0003	534,00
	XRG 42-1 (L/R)	1132x422x22	Рамка из алюминия. Стекло т.4мм. - белое матовое (сатинат). Комплект фурнитуры в упаковке.	6,0	0,011	5 053,50
	2_B522, 2_XRG 42	1290x445x50	Ящик - тара из ЛДСП, для перевозки стеклянных дверей XRG 42-1	13,0	0,029	1 243,50
	2_B521, 2_XGD 42	1150x440x40	Ящик - тара из ЛДСП, для перевозки стеклянных дверей XGD 42	9,0	0,020	802,50
<b>Топы</b>						
	WTP 43	432x432x19	Из фрезерованного МДФ т.19мм. В пленке ПВХ.	3,5	0,007	1 242,00
	WTP 85	856x432x19		6,0	0,013	2 367,00

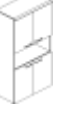
**Комплектация шкафов серии WAVE**

Двери:	XLD 42 -1(L/R)	дверь низкая	Стёкла:	XRG 42-1 (L/R)	стекло в алюминиевой раме
	XMD 42-1	дверь средняя		XGD 42	стекло бронза тонированное
	XHD 42-1	дверь высокая			

**Шкафы широкие**

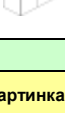
Название	Картинка	Артикул	Кол.	Состоит								Цена	
				Стеллаж	кол.	Дверь	кол.	Стекло+фурнитура	кол.	Топ	кол.		
Шкаф с 1 комплектом глухих малых дверей и топом		WNC 85.5	1	ХНС 85	1	XLD 42-2	1				WTP 85	1	12 933,00
Шкаф комбинированный с топом		WNC 85.2	1	ХНС 85	1	XLD 42-2	1	XGD 42 + XGD 42-F	2	WTP 85	1	17 169,00	
Шкаф комбинированный с топом		WNC 85.7	1	ХНС 85	1	XLD 42-2	1	XRG 42-1	2	WTP 85	1	23 040,00	
Шкаф с глухими средними и малыми дверьми		WNC 85.3	1	ХНС 85	1	XLD 42-2	1				WTP 85	1	16 398,00
						XMD 42-2	1						
Шкаф с 2-мя комплектами глухих малых дверей и топом		WNC 85.4	1	ХНС 85	1	XLD 42-2	2				WTP 85	1	15 585,00
Шкаф с глухими средними дверьми и топом		WNC 85.6	1	ХНС 85	1	XMD 42-2	1				WTP 85	1	13 746,00
Шкаф с глухими дверьми и топом		WNC 85.1	1	ХНС 85	1	XHD 42-2	1				WTP 85	1	15 477,00
Шкаф с глухими малыми дверьми и топом		WMC 85.3	1	ХМС 85	1	XLD 42-2	1				WTP 85	1	10 435,50
Шкаф с глухими средними дверьми и топом		WMC 85.1	1	ХМС 85	1	XMD 42-2	1				WTP 85	1	11 248,50
Шкаф со стеклянными дверьми и топом		WMC 85.2	1	ХМС 85	1			XGD 42 + XGD 42-F	2	WTP 85	1	12 019,50	
Шкаф со стеклянными дверьми в алюминиевой рамке с топом		WMC 85.7	1	ХМС 85	1			XRG 42-1	2	WTP 85	1	17 890,50	
Шкаф с глухими малыми дверьми и топом		WLC 85.1	1	ХЛС 85	1	XLD 42-2	1				WTP 85	1	8 856,00

**Гардероб**

Название	Картинка	Артикул	Кол.	Состоит								Цена	
				каркас	кол.	дверь	кол.	Стекло+фурнитура	кол.	Топ	кол.		
Гардероб		WCW 85	1	XCW 85-1	1	XHD 42-2	1				WTP 85	1	14 758,50



## Компоновки элементов

### Оперативная мебель WAVE

### Комбинация №1

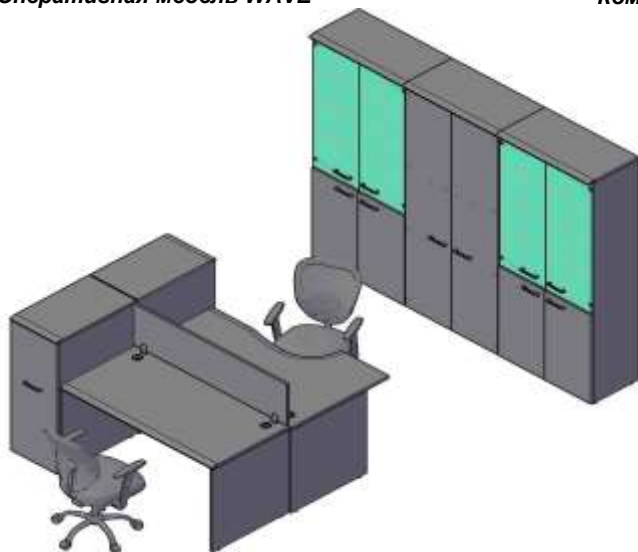

Цена: 96 300,00

Наименование/Артикул	Цена
Стол письменный WST 147	9 354,00
Стол эргономичный WCET 149 (L)	10 974,00
Экран XFP 143	3 496,50
Тумба с выдвигающей секцией WDMS 720	11 637,00
Каркас шкафа высокого XHC 85	7 914,00
Каркас гардероба XCW 85-1	7 195,50
Каркас шкафа высокого XHC 85	7 914,00
Двери низкие XLD 42-2	2 652,00
Двери низкие XLD 42-2	2 652,00
Двери высокие XHD 42-2	5 196,00
Дверь стеклянная в AL-рамке XRG 42-1	5 053,50
Дверь стеклянная в AL-рамке XRG 42-1	5 053,50
Дверь стеклянная в AL-рамке XRG 42-1	5 053,50
Топ WTP 85	2 367,00
Топ WTP 85	2 367,00
Топ WTP 85	2 367,00

### Оперативная мебель WAVE

### Комбинация №2

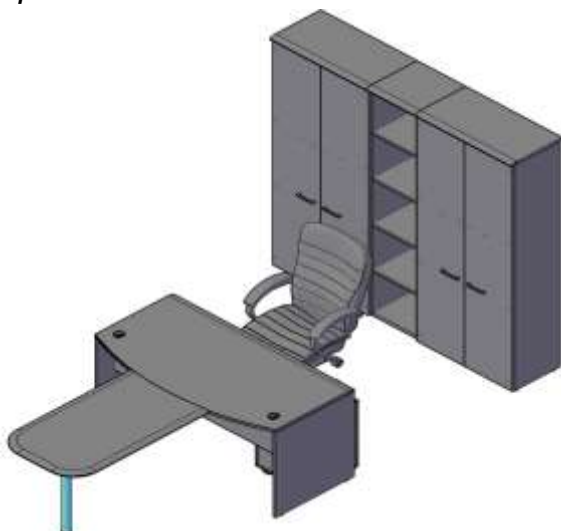

Цена: 60 507,00

Наименование/Артикул	Цена
Стол руководителя WET 169	11 956,50
Брифинг-приставка WB 127	6 432,00
Тумба мобильная WMC-3D	7 888,50
Каркас гардероба XCW 85-1	7 195,50
Каркас шкафа высокого XHC 85	7 914,00
Каркас шкафа узкого высокого XHC 42	2 752,50
Двери высокие XHD 42-2	5 196,00
Двери высокие XHD 42-2	5 196,00
Топ WTP 85	2 367,00
Топ WTP 43	1 242,00
Топ WTP 85	2 367,00

### Оперативная мебель WAVE

### Комбинация №3

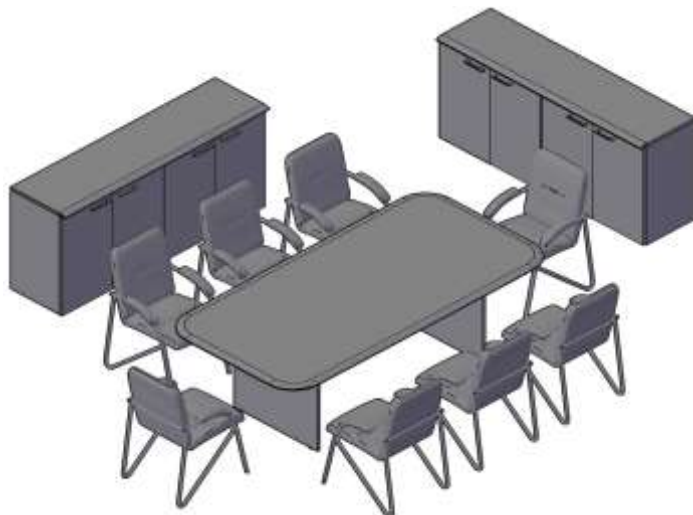

Цена: 53 133,00

Наименование/Артикул	Цена
Конференц-стол WOCT 220	17 943,00
Каркас шкафа низкого XLC 85	3 837,00
Каркас шкафа низкого XLC 85	3 837,00
Каркас шкафа низкого XLC 85	3 837,00
Каркас шкафа низкого XLC 85	3 837,00
Двери низкие XLD 42-2	2 652,00
Двери низкие XLD 42-2	2 652,00
Двери низкие XLD 42-2	2 652,00
Топ WTP 170	4 617,00
Топ WTP 170	4 617,00