









Мебель для персонала "WAVE"

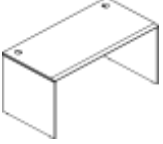

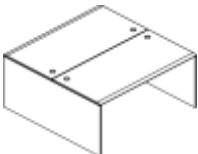

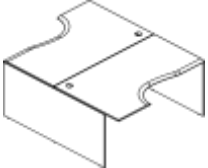

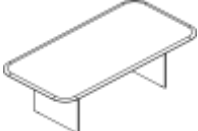









Основные цвета: Дуб Сонома, Дуб Сонома/Легно темный, Бук Тиара







Регион: Москва







Цены в рублях на 16.03.2022

Изображение	Артикул	Габаритные размеры	Описание	Вес (кг)	Объем (м.куб.)	Цена
<b>Столы письменные</b>						
	WST 127	1200x700x750	Столешница выполнена из МДФ т.19мм в пленке ПВХ с фрезеровкой со стороны сидящего. Опоры и царга из ЛДСП т.18мм с кромкой ПВХ т.2мм.	32,0	0,064	11 443,50
	WST 147	1400x700x750		35,0	0,071	12 744,00
	WST 167	1600x700x750		38,0	0,078	14 068,50
	WCET 149 (L/R)	1400x900x750	Столешница выполнена из МДФ т.19мм в пленке ПВХ с фрезеровкой со стороны сидящего. Опоры и царга из ЛДСП т.18мм с кромкой ПВХ т.2мм.	39,0	0,081	14 950,50
	WCET 169 (L/R)	1600x900x750		43,0	0,089	16 603,50
<b>Стол руководителя</b>						
	WET 169	1600x867x750	Столешница выполнена из МДФ т.19мм в пленке ПВХ с фрезеровкой со стороны сидящего. Опоры и царга из ЛДСП т.18мм с кромкой ПВХ т.2мм.	42,0	0,087	16 288,50
<b>Столы двойные (2-х местная рабочая станция)</b>						
	W2ST 127	1200x1406x750	Столешница выполнена из МДФ т.19мм в пленке ПВХ с фрезеровкой со стороны сидящего. Опоры и царга из ЛДСП т.18мм с кромкой ПВХ т.2мм.	63,0	0,127	22 039,50
	W2ST 147	1400x1406x750		69,0	0,141	24 640,50
	W2ST 167	1600x1406x750		75,0	0,155	27 289,50
	W2CET 149.1	1400x1806x750	Столешница выполнена из МДФ т.19мм в пленке ПВХ с фрезеровкой со стороны сидящего. Опоры и царга из ЛДСП т.18мм с кромкой ПВХ т.2мм.	77,0	0,161	29 053,50
	W2CET 169.1	1600x1806x750		85,0	0,177	32 359,50
	W2CET 149.2	1400x1806x750	Столешница выполнена из МДФ т.19мм в пленке ПВХ с фрезеровкой со стороны сидящего. Опоры и царга из ЛДСП т.18мм с кромкой ПВХ т.2мм.	77,0	0,161	29 053,50
	W2CET 169.2	1600x1806x750		85,0	0,177	32 359,50
	W2CET 149.3	1400x1806x750	Столешница выполнена из МДФ т.19мм в пленке ПВХ с фрезеровкой со стороны сидящего. Опоры и царга из ЛДСП т.18мм с кромкой ПВХ т.2мм.	77,0	0,161	29 053,50
	W2CET 169.3	1600x1806x750		85,0	0,177	32 359,50
<b>Конференц-столы</b>						
	WRT 110	D1100x750	Столешница выполнена из МДФ т.19мм в пленке ПВХ с фрезеровкой. Комплектуется опорами ВТ-710.1	31,0	0,111	17 344,50
	WOCT 220	2200x1100x750	Столешница выполнена из МДФ т.19мм в пленке ПВХ с фрезеровкой. Каркас стола из ЛДСП т.18мм.	59,0	0,123	24 442,50

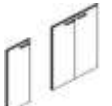

Изображение	Артикул	Габаритные размеры	Описание	Вес (кг)	Объем (м.куб.)	Цена
<b>Тумбы мобильные</b>						
	WMC-3D	465x450x628	Топ из фрезерованного МДФ т.19мм в пленке ПВХ. Каркас из ЛДСП т.18мм., ящик-фолдинг размером 400x399x400. Комплектуется центральным замком.	28,5	0,044	10 746,00
	XMC-2D*	465x465x504	Тумба с подушкой. Расцветка подушек - синий, красный, зеленый. Тумба как дополнительное сидячее место. Ящики-фолдинги размером 400x399x400	17,0	0,049	8 559,00
<b>Тумбы приставные</b>						
	WLC-4D.1	465x450x750	Топ из фрезерованного МДФ т.19мм в пленке ПВХ. Каркас из ЛДСП т.18мм., ящик-фолдинг размером 400x399x400. Комплектуется центральным замком.	33,9	0,059	12 162,00
	WLC-4D.2	700x450x750	Топ из фрезерованного МДФ т.19мм в пленке ПВХ. Каркас из ЛДСП т.18мм., ящик-фолдинг размером 400x399x400. Комплектуется центральным замком.	36,4	0,063	13 263,00
<b>Тумба под оргтехнику</b>						
	WPS 806	854x600x694	Топ из фрезерованного МДФ т.19мм в пленке ПВХ. Каркас из ЛДСП т.18мм. За дверью одна полка.	48,5	0,089	13 569,00
<b>Тумбы с выдвжной секцией</b>						
	WDMS 720	430x720x1158	Топ из фрезерованного МДФ т.19мм в пленке ПВХ. Каркас из ЛДСП т.18мм.	56,0	0,137	15 798,00
<b>Приставки к письменным столам</b>						
	WB 127	1200x700x750	Столешница брифинга из фрезерованного МДФ т.19мм в пленке ПВХ. Климплкуется опорой ВТ-710.1. и металлическими пластинами. Только для стола руководителя WET 169.	16,5	0,043	8 776,50
	WKD 706	700x600x750	Столешница брифинга из фрезерованного МДФ т.19мм в пленке ПВХ. Климплкуется опорой ВТ-710.1. и металлическими пластинами. Для расширения столов.	9,5	0,030	5 283,00
	WKD 906	900x600x750	Столешница брифинга из фрезерованного МДФ т.19мм в пленке ПВХ. Климплкуется опорой ВТ-710.1. и металлическими пластинами. Для соединения эргономичных столов.	11,5	0,030	6 280,50
	WKD 146	1406x600x750	Столешница брифинга из фрезерованного МДФ т.19мм в пленке ПВХ. Климплкуется опорой ВТ-710.1. и металлическими пластинами. Для рабочих станций с экранами.	16,5	0,044	8 799,00
	WKD 166	1606x600x750		18,5	0,074	9 795,00
	WKD 700	700x700x750	Столешница брифинга из фрезерованного МДФ т.19мм в пленке ПВХ. Климплкуется опорой ВТ-710.1. и металлическими пластинами.	11,0	0,032	6 091,50
<b>Полка выдвжная под клавиатуру</b>						
	XSK 580*	608x350x77	Из ЛДСП т. 18мм., комплектуется подвесными направляющими.	3,9	0,009	1 491,00
<b>Подставка под системный блок</b>						
	XSS 500***	300x500x180	Из ЛДСП т. 18, 25 мм. Комплектуется колесной опорой.	2,9	0,037	1 333,50
<b>Экраны</b>						
	XBP 123	1200x18x350	Из ЛДСП т. 18мм., кромка ПВХ т. 2мм.по периметру. Комплектуется кронштейнами.	6,84	0,017	3 952,50
	XBP 143	1400x18x350		7,26	0,02	4 239,00
	XBP 163	1600x18x350		8,64	0,022	4 528,50
	XBL 653	650x18x350	Из ЛДСП т. 18мм., кромка ПВХ т. 2мм.по периметру. Комплектуется кронштейнами.	3,75	0,01	3 123,00
	XFP 123	1200x18x340	Экран в ткани. Цвет ткани - синий, зеленый, красный. Экран комплектуется кронштейнами.	4,97	0,017	4 386,00
	XFP 143	1400x18x340		5,73	0,02	4 719,00
	XFP 163	1600x18x340		6,49	0,022	5 050,50

Изображение	Артикул	Габаритные размеры	Описание	Вес (кг)	Объем (м.куб.)	Цена
<b>Каркас гардероба</b>						
	<b>XCW 85-1</b>	<b>850x410x1930</b>	Каркас гардероба из ЛДСП т.18мм, полки - ЛДСП т. 25мм, задняя стенка из ХДФ т.3,2мм. Каркас комплектуется 2-мя выдвигаемыми штангами	<b>43,0</b>	<b>0,086</b>	<b>9 894,00</b>
	<b>XCWS 85-1</b>	<b>850x410x1930</b>	Каркас гардероба из ЛДСП т.18мм, полки - ЛДСП т. 25мм, задняя стенка из ЛДСП т.18мм. Каркас комплектуется 2-мя выдвигаемыми штангами	<b>58,0</b>	<b>0,105</b>	<b>11 808,00</b>
<b>Каркасы шкафов</b>						
	<b>ХНС 85</b>	<b>850x410x1930</b>	Каркас из ЛДСП т. 18мм., полки из ЛДСП т. 25мм, кромки меламиновые. Задняя стенка ХДФ т. 3,2мм.	<b>50</b>	<b>0,101</b>	<b>10 675,50</b>
	<b>ХНСС 85</b>	<b>850x410x1930</b>	Каркас из ЛДСП т. 18мм., полки из ЛДСП т. 25 мм, кромки меламиновые. Задняя стенка ЛДСП толщиной 18мм.	<b>66,0</b>	<b>0,12</b>	<b>13 093,50</b>
	<b>ХМС 85</b>	<b>850x410x1165</b>	Каркас из ЛДСП т. 18мм., полки из ЛДСП т. 25мм, кромки меламиновые. Задняя стенка ХДФ т. 3,2мм.	<b>33,5</b>	<b>0,07</b>	<b>7 306,50</b>
	<b>ХМСС 85</b>	<b>850x410x1165</b>	Каркас из ЛДСП т. 18мм., полки из ЛДСП т. 25 мм, кромки меламиновые. Задняя стенка ЛДСП толщиной 18мм.	<b>43,0</b>	<b>0,076</b>	<b>8 673,00</b>
	<b>ХЛС 85</b>	<b>850x410x795</b>	Каркас из ЛДСП т. 18мм., полки из ЛДСП т. 25мм, кромки меламиновые. Задняя стенка ХДФ т. 3,2мм.	<b>25</b>	<b>0,049</b>	<b>5 178,00</b>
	<b>ХЛСС 85</b>	<b>850x410x795</b>	Каркас из ЛДСП т. 18мм., полки из ЛДСП т. 25 мм, кромки меламиновые. Задняя стенка ЛДСП толщиной 18мм.	<b>31</b>	<b>0,056</b>	<b>6 519,00</b>
	<b>ХНС 42</b>	<b>425x410x1930</b>	Каркас из ЛДСП т. 18мм., полки из ЛДСП т. 25мм, кромки меламиновые. Задняя стенка ХДФ т. 3,2мм.	<b>34,5</b>	<b>0,086</b>	<b>8 148,00</b>
	<b>ХНСС 42</b>	<b>425x410x1930</b>	Каркас из ЛДСП т. 18мм., полки из ЛДСП т. 25 мм, кромки меламиновые. Задняя стенка ЛДСП толщиной 18мм.	<b>42,0</b>	<b>0,086</b>	<b>9 127,50</b>
	<b>ХМС 42</b>	<b>425x410x1165</b>	Каркас из ЛДСП т. 18мм., полки из ЛДСП т. 25мм, кромки меламиновые. Задняя стенка ХДФ т. 3,2мм.	<b>22,5</b>	<b>0,054</b>	<b>5 205,00</b>
	<b>ХМСС 42</b>	<b>425x410x1165</b>	Каркас из ЛДСП т. 18мм., полки из ЛДСП т. 25 мм, кромки меламиновые. Задняя стенка ЛДСП толщиной 18мм.	<b>26,0</b>	<b>0,052</b>	<b>5 854,50</b>
	<b>ХЛС 42</b>	<b>425x410x795</b>	Каркас из ЛДСП т. 18мм., полки из ЛДСП т. 25мм, кромки меламиновые. Задняя стенка ХДФ т. 3,2мм.	<b>16,6</b>	<b>0,04</b>	<b>3 712,50</b>
	<b>ХЛСС 42</b>	<b>425x410x795</b>	Каркас из ЛДСП т. 18мм., полки из ЛДСП т. 25 мм, кромки меламиновые. Задняя стенка ЛДСП толщиной 18мм.	<b>19</b>	<b>0,037</b>	<b>4 204,50</b>

<b>Двери</b>						
	XLD 42-1 (L/R)	422x18x765	Из ЛДСП т. 18мм., кромка ПВХ т. 2мм. по периметру. Ручка-скоба, цвет алюминий.	4,95	0,011	1 909,50
	XLD 42-2	846x18x765		9,9	0,017	3 580,50
	XMD 42-1	422x18x1132	Из ЛДСП т. 18мм., кромка ПВХ т. 2мм. по периметру. Ручка-скоба, цвет алюминий.	6,8	0,016	2 493,00
	XMD 42-2	846x18x1132		13,6	0,024	4 674,00
	XHD 42-1	422x18x1900	Из ЛДСП т. 18мм., кромка ПВХ т. 2мм. по периметру. Ручка-скоба, цвет алюминий.	10,8	0,026	3 718,50
	XHD 42-2	846x18x1900		21,6	0,043	7 009,50
<b>Двери стеклянные</b>						
	XGD 42	1132x422x4	Стекло т. 4мм., - бронза тонированное.	6,1	0,002	2 139,00
	XGD 42-F	200x265x5	Комплект фурнитуры для стеклянной двери.	0,2	0,0003	723,00
	XRG 42-1 (L/R)	1132x422x22	Рамка из алюминия. Стекло т.4мм. - белое матовое (сатинат). Комплект фурнитуры в упаковке.	6,0	0,011	6 819,00
	2_B522, 2_XRG 42	1290x445x50	Ящик - тара из ЛДСП, для перевозки стеклянных дверей XRG 42-1	13,0	0,029	1 695,00
	2_B521, 2_XGD 42	1150x440x40	Ящик - тара из ЛДСП, для перевозки стеклянных дверей XGD 42	9,0	0,020	1 093,50
<b>Топы</b>						
	WTP 43	432x432x19	Из фрезерованного МДФ т.19мм. В пленке ПВХ.	3,5	0,007	1 693,50
	WTP 85	856x432x19		6,0	0,013	3 223,50

**Комплектация шкафов серии WAVE**

Двери:	XLD 42 -1(L/R)	дверь низкая	Стёкла:	XRG 42-1 (L/R)	стекло в алюминиевой раме
	XMD 42-1	дверь средняя		XGD 42	стекло бронза тонированное
	XHD 42-1	дверь высокая			

**Шкафы широкие**

Название	Изображение	Артикул	Кол.	Состоит								Цена	
				Стеллаж	кол.	Дверь	кол.	Стекло+фурнитура	кол.	Топ	кол.		
Шкаф с 1 комплектом глухих малых дверей и топом		WNC 85.5	1	XHC 85	1	XLD 42-2	1				WTP 85	1	17 479,50
Шкаф комбинированный с топом		WNC 85.2	1	XHC 85	1	XLD 42-2	1	XGD 42 + XGD 42-F	2	WTP 85	1	23 203,50	
Шкаф комбинированный с топом		WNC 85.7	1	XHC 85	1	XLD 42-2	1	XRG 42-1	2	WTP 85	1	31 117,50	
Шкаф с глухими средними и малыми дверьми		WNC 85.3	1	XHC 85	1	XLD 42-2	1				WTP 85	1	22 153,50
						XMD 42-2	1						
Шкаф с 2-мя комплектами глухих малых дверей и топом		WNC 85.4	1	XHC 85	1	XLD 42-2	2				WTP 85	1	21 060,00
Шкаф с глухими средними дверьми и топом		WNC 85.6	1	XHC 85	1	XMD 42-2	1				WTP 85	1	18 573,00
Шкаф с глухими дверьми и топом		WNC 85.1	1	XHC 85	1	XHD 42-2	1				WTP 85	1	20 908,50
Шкаф с глухими малыми дверьми и топом		WMC 85.3	1	XMC 85	1	XLD 42-2	1				WTP 85	1	14 110,50
Шкаф с глухими средними дверьми и топом		WMC 85.1	1	XMC 85	1	XMD 42-2	1				WTP 85	1	15 204,00
Шкаф со стеклянными дверьми и топом		WMC 85.2	1	XMC 85	1			XGD 42 + XGD 42-F	2	WTP 85	1	16 254,00	
Шкаф со стеклянными дверьми в алюминиевой рамке с топом		WMC 85.7	1	XMC 85	1			XRG 42-1	2	WTP 85	1	24 168,00	
Шкаф с глухими малыми дверьми и топом		WLC 85.1	1	XLC 85	1	XLD 42-2	1				WTP 85	1	11 982,00

**Гардероб**

Название	Картинка	Артикул	Кол.	Состоит								Цена	
				каркас	кол.	дверь	кол.	Стекло+фурнитура	кол.	Топ	кол.		
Гардероб		WCW 85	1	XCW 85-1	1	XHD 42-2	1				WTP 85	1	20 127,00



## Компоновки элементов

### Оперативная мебель WAVE

### Комбинация №1

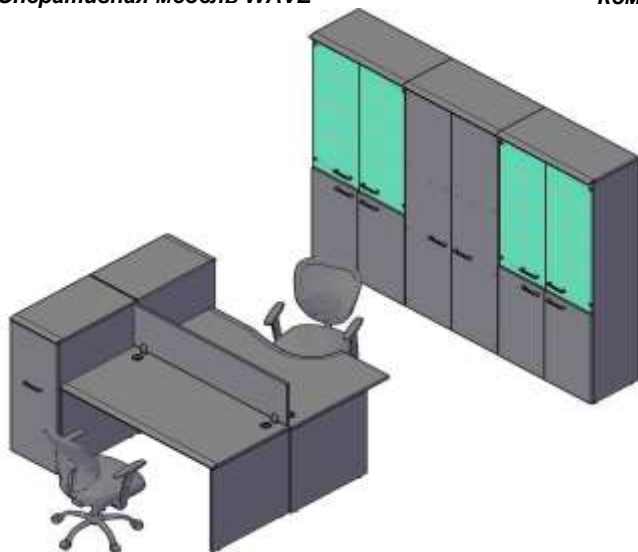

Цена: 130 573,50

Наименование/Артикул	Цена
Стол письменный WST 147	12 744,00
Стол эргономичный WCET 149 (L)	14 950,50
Экран XFP 143	4 719,00
Тумба с выдвигной секцией WDMS 720	15 798,00
Каркас шкафа высокого XHC 85	10 675,50
Каркас гардероба XCW 85-1	9 894,00
Каркас шкафа высокого XHC 85	10 675,50
Двери низкие XLD 42-2	3 580,50
Двери низкие XLD 42-2	3 580,50
Двери высокие XHD 42-2	7 009,50
Дверь стеклянная в AL-рамке XRG 42-1	6 819,00
Дверь стеклянная в AL-рамке XRG 42-1	6 819,00
Дверь стеклянная в AL-рамке XRG 42-1	6 819,00
Топ WTP 85	3 223,50
Топ WTP 85	3 223,50
Топ WTP 85	3 223,50

### Оперативная мебель WAVE

### Комбинация №2

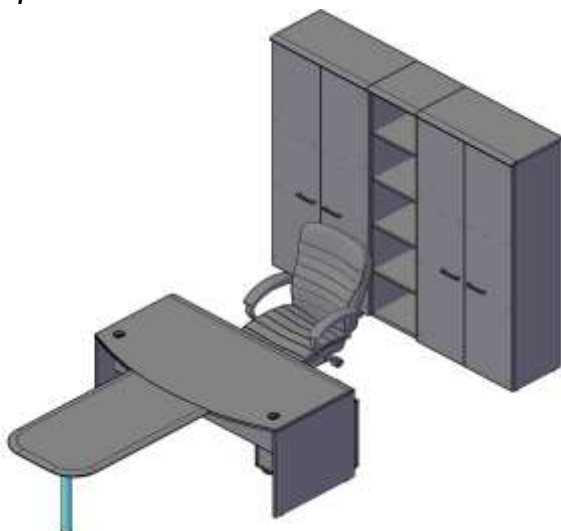

Цена: 82 252,50

Наименование/Артикул	Цена
Стол руководителя WET 169	16 288,50
Брифинг-приставка WB 127	8 776,50
Тумба мобильная WMC-3D	10 746,00
Каркас гардероба XCW 85-1	9 894,00
Каркас шкафа высокого XHC 85	10 675,50
Каркас шкафа узкого высокого XHC 42	3 712,50
Двери высокие XHD 42-2	7 009,50
Двери высокие XHD 42-2	7 009,50
Топ WTP 85	3 223,50
Топ WTP 43	1 693,50
Топ WTP 85	3 223,50

### Оперативная мебель WAVE

### Комбинация №3

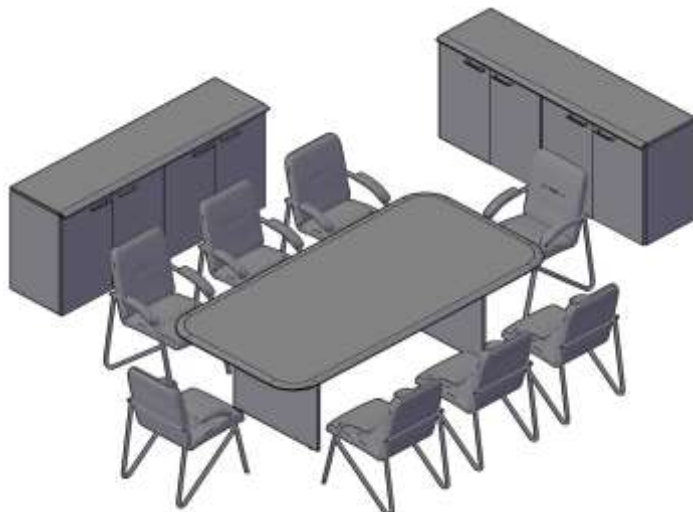

Цена: #ССЫЛКА!

Наименование/Артикул	Цена
Конференц-стол WOCT 220	24 442,50
Каркас шкафа низкого XLC 85	5 178,00
Каркас шкафа низкого XLC 85	5 178,00
Каркас шкафа низкого XLC 85	5 178,00
Каркас шкафа низкого XLC 85	5 178,00
Двери низкие XLD 42-2	3 580,50
Двери низкие XLD 42-2	3 580,50
Двери низкие XLD 42-2	3 580,50
Топ WTP 170	#ССЫЛКА!
Топ WTP 170	#ССЫЛКА!